

# Jednokanálový RF ovladač - 1 zóna

katalogové číslo: 061086



- Použijte na ovladač jednobarevných LED diod.
- Dotykové kolečko pro ultracitlivé nastavení barev
- Každý dálkový ovladač se může spárovat s jedním nebo více přijímači.
- Napájení baterií AAAx2.
- Provozujte s LED indikátorem.



1 zónové stmívání



4 zónové stmívání



8 zónové stmívání

CE RoHS RED

## Technické parametry

Vstup a výstup		Bezpečnost a EMC		Prostředí	
Výstupní signál	RF (2.4 GHz)	EMC standard	ETSI EN 301 489-1 V2.2.3 ETSI EN 301 489-17 V3.2.4	Provozní teplota	Teplota okolí: -30 °C ~ +55 °C
Pracovní napětí	3 VDC (AAAx2)	Bezpečnostní standard	EN 61347-1:2015+A1:2021 EN 61347-2-13:2014+A1:2017	<b>Balení</b>	
Pracovní proud	< 5 mA	Rádiová zařízení	ETSI EN 300 328 V2.2.2	Velikost	d 140 x š 60 x v 26 mm
Pohotovostní proud	< 10 µA	Certifikace	CE RED	Celková hmotnost	0,088 kg
Pohotovostní doba	1 rok			<b>Záruka</b>	
Vzdálenost dálkového ovladače (bezbariérový prostor)	30 m			Záruka	5 let

## Mechanické konstrukce a instalace

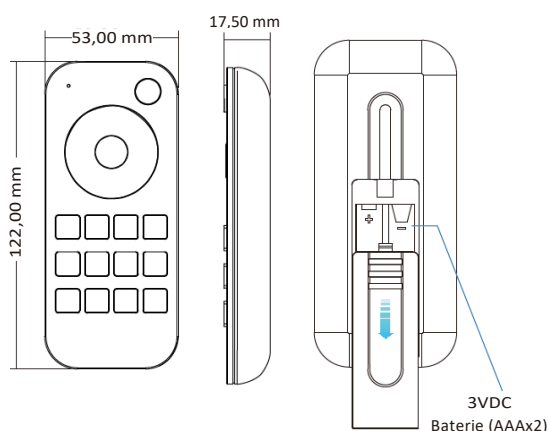

## Zadní držák

Na výběr jsou dvě možnosti, upevníte zadní držák dálkového ovladače na stěnu dvěma šrouby, nebo přilepte zadní držák dálkového ovladače na zeď pomocí lepidla.

### 1. Zadní držák bez magnetu

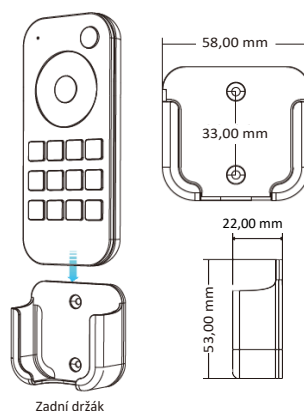

### 2. Zadní držák s magnetem

(Dálkový ovladač se zabudovaným magnetem)

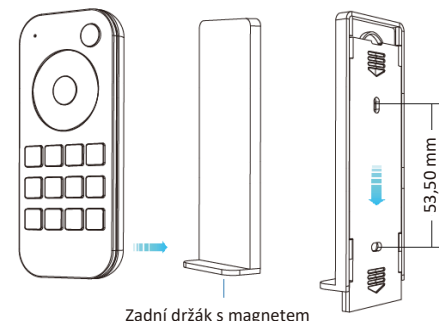

## Provoz

- Při zapnutí světla se indikátor zobrazí modře. Při vypnutí světla se indikátor zobrazí červeně.
- Když se dotknete kolečka barev, indikátor zobrazí stejnou barvu.
- Pokud je stisknutí nebo dotyk neplatné (je-li světlo vypnuté), indikátor se zobrazí červeně. Pro prodloužení životnosti baterie se po několika sekundách bez dotyku nebo stisknutí tlačítka dotykové kolečko přepne do režimu spánku. Pokud chcete dotykové kolečko probudit z režimu spánku, stiskněte libovolné tlačítko.

## Spárování dálkového ovladače (dva způsoby spárování)

Koncový uživatel si může zvolit vhodné způsoby spárování/zrušení. Nabízejí se dvě možnosti výběru:

### Použití tlačítka Match (Spárování) ovladače

Spárování:

Krátce stiskněte tlačítko Match (Spárování) a hned nato stiskněte tlačítko zapnutí/vypnutí (jednozónový dálkový ovladač) nebo tlačítko zóny (vícezónový dálkový ovladač) na dálkovém ovladači.

Když LED indikátor několikrát rychle zabliká, znamená to, že spárování proběhlo úspěšně.

Zrušení:

Stiskněte a podržte tlačítko Match (Spárování) po dobu 5 s pro zrušení všech spárování.

LED indikátor několikrát rychle zabliká, což znamená, že všechny spárované dálkové ovladače byly zrušeny.

### Použití Restartovat napájení

Spárování

Vypněte napájení, pak napájení zapněte a opakujte. Okamžitě krátce třikrát stiskněte tlačítko zapnutí/vypnutí (jednozónový dálkový ovladač) nebo tlačítko zóny (vícezónový dálkový ovladač) na dálkovém ovladači. Když kontrolka třikrát zabliká, znamená to, že spárování bylo úspěšné.

Zrušení:

Vypněte napájení, pak napájení zapněte a opakujte. Okamžitě krátce pětkrát stiskněte tlačítko zapnutí/vypnutí (jednozónový dálkový ovladač) nebo tlačítko zóny (vícezónový dálkový ovladač) na dálkovém ovladači. Když kontrolka pětkrát zabliká, znamená to, že všechny spárované dálkové ovladače byly zrušeny.



## Funkce tlačítek

### • RT1 1 zónový dálkový ovladač stmívání



 : Zapnete/vypnete světlo.

 : Dotykem změňte jas.

  : Nastavení jasu, krátké stisknutí 10 úrovní, dlouhé stisknutí 1–6 s pro plynulé nastavení 256 úrovní.

 : Malá noční jasnost (10 %).

 : Vypne světlo po 30 s, dlouhý stisk na 2 s vypne světlo po 60 s.

 : Jas 25 %, 50 %, 75 %, 100 %.

 : Krátkým stisknutím vyvoláte scénu, dlouhým stisknutím na 2 s uložíte aktuální jas do S1/2/3/4. LED indikátor svítí zeleně, když je uložení v pořádku.

### • RT6 4 zónový dálkový ovladač stmívání



 : Krátkým stisknutím zapnete/vypnete všechna zónová světla.

 : Dotykem můžete změnit aktuální jas zóny.

 : Krátkým stisknutím vyberte a zapnete zónové světlo, dlouhým stisknutím na dobu 2 s zónové světlo vypnete. Krátkým rychlým synchronním stisknutím tlačítka pro více zón synchronně vyberete více zón.

 : 25%, 50%, 75%, 100% jas pro aktuální vybranou zónu.

 : Krátkým stisknutím vyvoláte scénu, dlouhým stisknutím na 2 s uložíte aktuální stav do S1/2/3/4. LED indikátor svítí zeleně, když je uložení v pořádku. 4 zónu vyvolat nebo uložit synchronně.

**Dálkový ovladač může být použit jako 4-zónový dálkový ovladač stmívání nebo jednozónový 4-kanálový dálkový ovladač stmívání.**

**Zapnuto/Vypnuto + 4:** Dlouhým stisknutím na 2 s nastavíte jako 4 kanálový dálkový ovladač stmívání, který lze spárovat pouze s jedním nebo více 4 kanálovými přijímači, například ovladačem V4 nebo C4.

**Zapnuto/Vypnuto + 1:** Dlouhým stisknutím na dobu 2 s nastavte jako 4-zónový dálkový ovladač stmívání, každá zóna spárovaná s jedním nebo více přijímači. Pokud je nastavení v pořádku, zelená kontrolka svítí déle.

### • RT8 8 zónový dálkový ovladač stmívání



 : Krátkým stisknutím zapnete/vypnete všechna zónová světla.

 : Dotykem můžete změnit aktuální jas zóny.

 : Krátkým stisknutím vyberte a zapnete zónové světlo, dlouhým stisknutím na dobu 2 s zónové světlo vypnete. Krátkým rychlým synchronním stisknutím tlačítka pro více zón synchronně vyberete více zón.

 : Krátkým stisknutím vyvoláte scénu, dlouhým stisknutím na 2 s uložíte aktuální stav do S1/2/3/4. LED indikátor svítí zeleně, když je uložení v pořádku. 8 zón vyvoláte nebo uložíte synchronně.

## Bezpečnostní informace

1. Před zahájením instalace si pečlivě přečtěte všechny pokyny.
2. Při instalaci baterie věnujte pozornost kladné a záporné polaritě baterie.  
Pokud dálkový ovladač delší dobu nepoužíváte, vyjměte z něj baterii.  
Když se vzdálenost pro dálkové ovládání zmenší a není citlivá, vyměňte baterii.
3. Pokud přijímač neodpoví, spárujte ovladač znovu.
4. S dálkovým ovladačem zacházejte opatrně, dávejte pozor, aby nespadol.
5. Pouze pro použití v interiéru a suchých prostorech

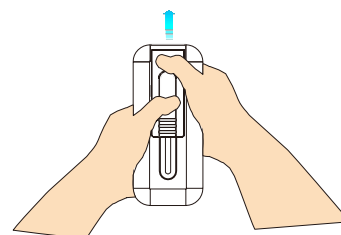

Při výměně baterií sejměte zadní kryt dálkového ovladače oběma rukama.