

Dvoukanálový(CCT) nástěnný RF ovladač s kolečkem - 4 zóny

katalogové číslo: 062018, 062019



- RF dálkový ovladač s dotykovým panelem pro 1-5 barev a 4 zóny
- Každý dotykový panel může dálkově ovládat více RF ovladačů LED 2.4G.
- Ultracitlivý skleněný dotykový panel s vysokou pevností a barevným dotykovým kolečkem uprostřed
- Dotyková tlačítka s LED indikátorem.
- Volná instalace, bez kabeláže, odnímatelný.
- Napájení baterií CR2032.
- K dispozici bílý a černý.



Technické parametry

| Vstup a výstup | | Bezpečnost a EMC | | Prostředí | |
|-------------------------------|-----------------------------|-----------------------|---|-----------------------|--------------------------------|
| Výstupní signál | RF (2.4 GHz) | EMC standard (EMC) | ETSI EN 301 489-1 V2.2.3 ETSI EN 301 489-17 V3.2.4 | Provozní teplota | Teplota okolí: -30 °C ~ +55 °C |
| Pracovní napětí | 3 VDC (CR2032) | | | Teplota pouzdra (max) | Teplota pouzdra: +65 °C |
| Pracovní proud | < 8 mA | Bezpečnostní standard | EN 61347-1:2015+A1:2021 EN 61347-2-13:2014+A1:2017 | Stupeň IP | IP20 |
| Pohotovostní proud | < 16 µA | Rádiová zařízení | ETSI EN 300 328 V2.2.2 | Balení | |
| Pohotovostní doba | 1 rok | Certifikace | CE, EMC, RED | Velikost | d 100 × š 92 × v 16,5 mm |
| Vzdálenost dálkového ovladače | 30 m (bezbariérový prostor) | Záruka | 5 let | Celková hmotnost | 0,137 kg |

Mechanické konstrukce a instalace

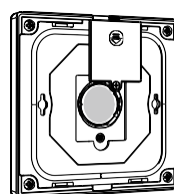
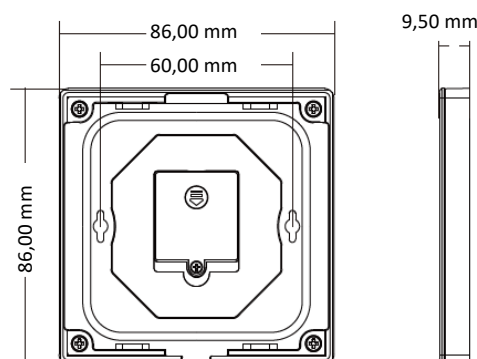

Poznámka:

1. Před prvním použitím odstraňte z baterie ochrannou fólii.
2. Otevřete kryt baterie šroubovákem.
3. Pokud se při stisknutí tlačítka nerozsvítí LED indikátor, je to způsobeno vybitou baterií nebo špatným kontaktem v důsledku opakovaného zapojování. Vyměňte baterii nebo zvedněte kryt baterie šroubovákem.

Schéma instalace:

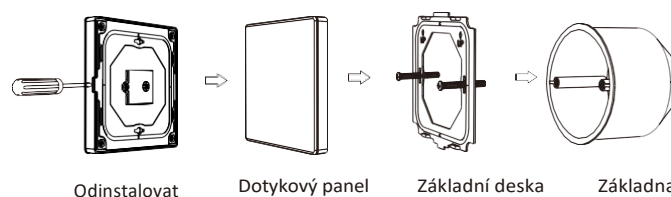

Pro upevnění panelu jsou k dispozici tři možnosti:
Možnost 1. upevněte jej na stěnu pomocí dvou šroubů.
Možnost 2. přilepte jej na stěnu lepidlem.
Možnost 3. panel lze adsorbovat přímo na kovové povrchy.

Spárujte s RF ovladačem LED (dva způsoby spárování)

Koncový uživatel si může zvolit vhodné způsoby spárování/zrušení. Nabízejí se dvě možnosti výběru:

Použití tlačítka Match (Spárování) ovladače

Spárování:

Krátké stisknutí tlačítka Match (Spárování), okamžitě stiskněte tlačítko zapnutí/vypnutí na dotykovém panelu. Když LED indikátor několikrát rychle zabliká, znamená to, že spárování proběhlo úspěšně.

Zrušení:

Stiskněte a podržte tlačítko Match (Spárování) po dobu 5 s pro zrušení všech spárování.

LED indikátor několikrát rychle zabliká, což znamená, že všechny spárované dálkové ovladače byly zrušeny.

Použití restartu napájení

Spárování:

Vypněte napájení, pak napájení zapněte a opakujte. Okamžitě třikrát krátce stiskněte tlačítko zapnuto/vypnuto na dotykovém panelu. Když kontrolka třikrát zabliká, znamená to, že spárování bylo úspěšné.

Zrušení:

Vypněte napájení, pak napájení zapněte a opakujte. Okamžitě pětkrát krátce stiskněte tlačítko zapnuto/vypnuto na dotykovém panelu. Když kontrolka pětkrát zabliká, znamená to, že všechny spárované dálkové ovladače byly zrušeny.

● TW1-4 4 zónový stmívací panel

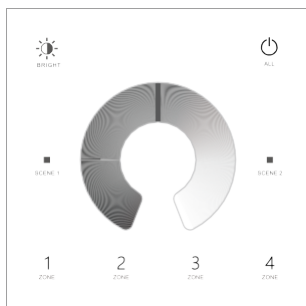

Zapnete/vypnete všechna zónová světla.

Nastavení jasu, 10 úrovní.

Dotykem měníte jas.

Dvě scény, krátkým stisknutím vyvoláte scénu, dlouhým stisknutím po dobu 5 s uložíte aktuální stav do scény 1/2.

Krátkým stisknutím zapnete zónové světlo a současně zónu vyberete, dlouhým stisknutím na 2 s zónové světlo vypnete. Krátkým rychlým synchronním stisknutím tlačítka pro více zón synchronně vyberete více zón.

4 zónové řízení odděleně nebo synchronně, každá zóna může ovládat více přijímačů.

● TW2-4 4 zónový CCT panel

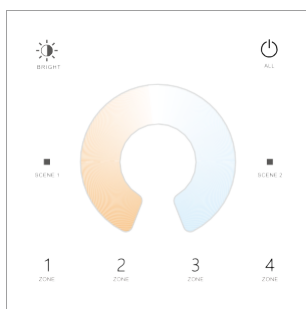

Zapnete/vypnete všechna zónová světla.

Nastavte jas, 10 úrovní.

Dotykem měníte teplotu barev.

Dvě scény, krátkým stisknutím vyvoláte scénu, dlouhým stisknutím po dobu 5 s uložíte aktuální stav do scény 1/2.

Krátkým stisknutím zapnete zónové světlo a současně zónu vyberete, dlouhým stisknutím na 2 s zónové světlo vypnete. Krátkým rychlým synchronním stisknutím tlačítka pro více zón synchronně vyberete více zón.

4 zónové řízení odděleně nebo synchronně, každá zóna může ovládat více přijímačů.

● TW4-4 4 zónový panel RGB/RGBW

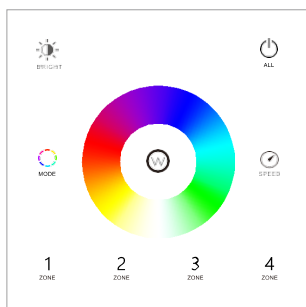

Zapnete/vypnete všechna zónová světla.

Nastavení jasu, 10 úrovní.

Krátkým stisknutím spustíte další dynamický režim, dlouhým stisknutím na dobu 2 s spustíte cyklus režimu.

Pro dynamický režim upravte rychlost, krátký stisk 10 úrovní, dlouhým stiskem na 2 s získáte výchozí rychlost. Pro statickou barvu RGB upravte sytost, krátký stisk 11 úrovní, dlouhý stisk na 1–6 s pro plynulé nastavení.

Pro RGB světlo, krátkým stisknutím získáte bílou (RGB mix).

Pro světlo RGBW, krátkým stisknutím získáte bílou (kanál W), dlouhým stisknutím na 1–6 s nastavte jas W.

Dotykem měníte statickou barvu RGB.

Krátkým stisknutím zapnete zónové světlo a současně vyberete zónu, dlouhým stisknutím na 2 s zónové světlo vypnete.

Krátkým stisknutím tlačítka pro výběr více zón rychle vyberete více zón synchronně. 4 zónové řízení odděleně nebo synchronně, každá zóna může ovládat více přijímačů.

● TW5-4 4 zónový panel RGB+CCT

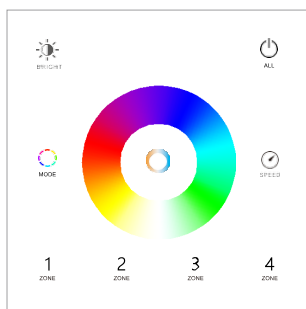

Zapnete/vypnete všechna zónová světla.

Nastavení jasu, 10 úrovní.

Krátkým stisknutím spustíte další dynamický režim, dlouhým stisknutím na dobu 2 s spustíte cyklus režimu.

Pro dynamický režim upravte rychlost, krátký stisk 10 úrovní, dlouhým stisknutím na 2 s získáte výchozí rychlost. Pro statickou barvu RGB upravte sytost, krátký stisk 11 úrovní, dlouhý stisk na 1–6 s pro plynulé nastavení.

Nastavte teplotu barev, 11 úrovní.

Dotykem měníte statickou barvu RGB.

Krátkým stisknutím zapnete zónové světlo a současně zónu vyberete, dlouhým stisknutím na 2 s zónové světlo vypnete.

Krátkým rychlým synchronním stisknutím tlačítka pro více zón synchronně vyberete více zón. 4 zónové řízení odděleně nebo synchronně, každá zóna může ovládat více přijímačů.

Nastavení typu zónového světla TW5-4

Jednotlivé zóny mohou odpovídat jednobarevnému, dvoubarevnému (WW/CW), RGB/RGBW nebo RGB+CCT (WW/CW) ovladači.

Dlouhým stisknutím kterékoliv z 1 2 3 4 tlačítek a kterékoliv ze čtyř funkčních tlačítek na 2 sekundy změníte jeden typ zónového světla.



Dlouhým stisknutím kterékoliv z 1 2 3 4 tlačítek a kterékoliv ze čtyř funkčních tlačítek na 2 sekundy změníte všechny čtyři typy zónového světla současně.



 : Dlouhým stisknutím na 2 sekundy nastavte 1, 2, 3 nebo 4 zóny jako typ jedné barvy.

 : Dlouhým stisknutím na 2 sekundy nastavte 1, 2, 3 nebo 4 zóny jako typ duální barvy.



 : Dlouhým stisknutím na 2 sekundy nastavte 1, 2, 3 nebo 4 zóny jako typ barvy RGB/RGBW.

 : Dlouhým stisknutím na 2 sekundy nastavte 1, 2, 3 nebo 4 zóny jako typ RGB+CCT.

 +  : Dlouhým stisknutím na 2 sekundy nastavte všechny 4 zóny jako typ jedné barvy.

 +  : Dlouhým stisknutím na 2 sekundy nastavte všechny 4 zóny jako typ duální barvy.

 +  : Dlouhým stisknutím na 2 sekundy nastavte všechny 4 zóny jako typ barvy RGB/RGBW.

 +  : Dlouhým stisknutím na 2 sekundy nastavte všechny 4 zóny jako typ RGB+CCT.

Například pokud chcete změnit typ světla zóny 1 na typ RGB, dlouze stiskněte tlačítko 1 a  na 2 sekundy,

Pokud je nastavení v pořádku, LED indikátor se rozsvítí červeně a modře.

Zamykání scény TW1-4 a TW2-4

- Tlačítka scén lze nastavit do uzamčeného stavu, zrušte dlouhým stisknutím po dobu 5 sekund, aby se funkce scény uložila (výchozí scéna není uzamčena).
- Krátkým stisknutím tlačítka pro zapnutí/vypnutí panelu nejprve zapnete světlo, poté světlo vypnete, okamžitě dlouze stisknete tlačítko pro zapnutí/vypnutí panelu na 5 s, poté okamžitě dlouhým stisknutím libovolného tlačítka scény na 5 sekund nastavte všechna tlačítka scény do uzamčeného stavu.
- Krátkým stisknutím tlačítka pro zapnutí/vypnutí panelu nejprve zapnete světlo, poté světlo vypnete, okamžitě dlouze stisknete tlačítko pro zapnutí/vypnutí panelu na 5 s, poté okamžitě dlouhým stisknutím libovolného tlačítka scény na 10 sekund obnovte všechna tlačítka scény do odemčeného stavu.

Bezpečnostní informace

1. Před zahájením instalace si pečlivě přečtěte všechny pokyny.
2. Při instalaci baterie věnujte pozornost kladné a záporné polaritě baterie.
Pokud dálkový ovladač delší dobu nepoužíváte, vyjměte z něj baterii.
Když se vzdálenost pro dálkové ovládání zmenší a není citlivá, vyměňte baterii.
3. Použité baterie vyjměte a okamžitě recyklujte nebo zlikvidujte podle místních předpisů a uchovávejte mimo dosah dětí.
Baterie nevyhazujte do domácího odpadu ani nespalujte.
4. Baterii nevybíjejte, nenabíjejte, nerozebírejte ani nezahřívajte.
5. Přestaňte výrobek používat, pokud není prostor pro baterie bezpečně uzavřen.
6. Při požití okamžitě vyhledejte lékařskou pomoc.
7. S dálkovým ovladačem zacházejte opatrně, dávejte pozor, aby nespadol.
8. Pouze pro použití v interiéru a suchých prostorech