

Čtyřkanálový (RGBW) DALI+RF nástěnný ovladač - 4 zóny katalogové číslo: 067005



Mechanické konstrukce



Schéma instalace panelu:



Typická základna jako níže:

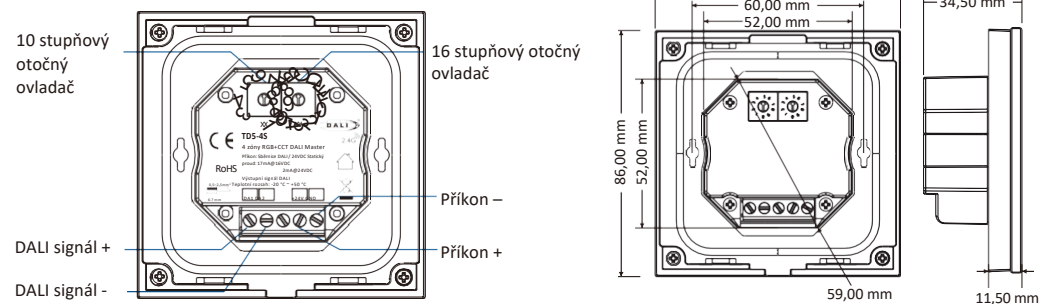
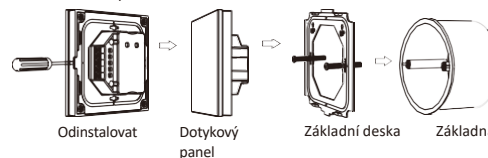
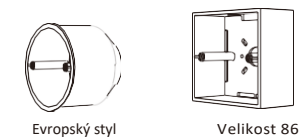

Vlastnosti

- Dotykový panel 4 zóny 1-5 barev DALI master.
- 4 DALI adresa, podpora DT6 stmívání, teplota barev DT8-TC, DT8-RGB nebo DT8-RGBW.
- Certifikováno DALI-2, v souladu se standardním protokolem DALI IEC 62386, a v souladu s výrobky DALI od jiných mezinárodních společností.
- Napájení sběrnici DALI nebo 24VDC.
- Povolit nastavit DALI adresu kódováním ovladače, podpora režimů unicast, group a broadcast, také podpora slavy DALI přiřazení adresy.
- Kompatibilní volitelně s RF 2.4G čtyřzónovým dálkovým ovládáním.
- Ultracitlivý skleněný dotykový panel s vysokou pevností a barevným dotykovým posuvníkem.
- Plynulé a přesné nastavení barev dotykem na barevném posuvníku.
- Paměť pro 3 scény.
- Dotyková tlačítka s LED indikátorem.
- K dispozici je skleněný panel v bílé a černé barvě.

Technické parametry

Vstup a výstup		Údaje o stmívání		Bezpečnost a EMC	
Zdroj napájení	Sběrnice DALI/24 VDC	Vstupní signál	Dotykové tlačítko + RF 2.4 GHz	EMC standard	EN IEC 55015/ EN IEC 61547 ETSI EN 301 489-1/3
Statický proud	17mA@16VDC, 2mA@24VC	RF Kontrolní vzdálenost	10 m (bezbariérový prostor)		
Výstupní signál	DALI	Úroveň stmívání	256 úrovní	Bezpečnostní standard	EN 61347-1/-2
Prostředí		Rozsah stmívání	0-100 %	Certifikace	CE RoHS DALI-2
Provozní teplota	Teplota okolí: -20 °C ~ +50 °C	Balení			
Teplota pouzdra (max)	Teplota pouzdra: +65 °C	Velikost	d1 12 × š1 12 × v 50 mm	Záruka	
Stupeň IP	IP20	Celková hmotnost	0,230 kg	Záruka	5 let

1. Napájení sběrnici DALI

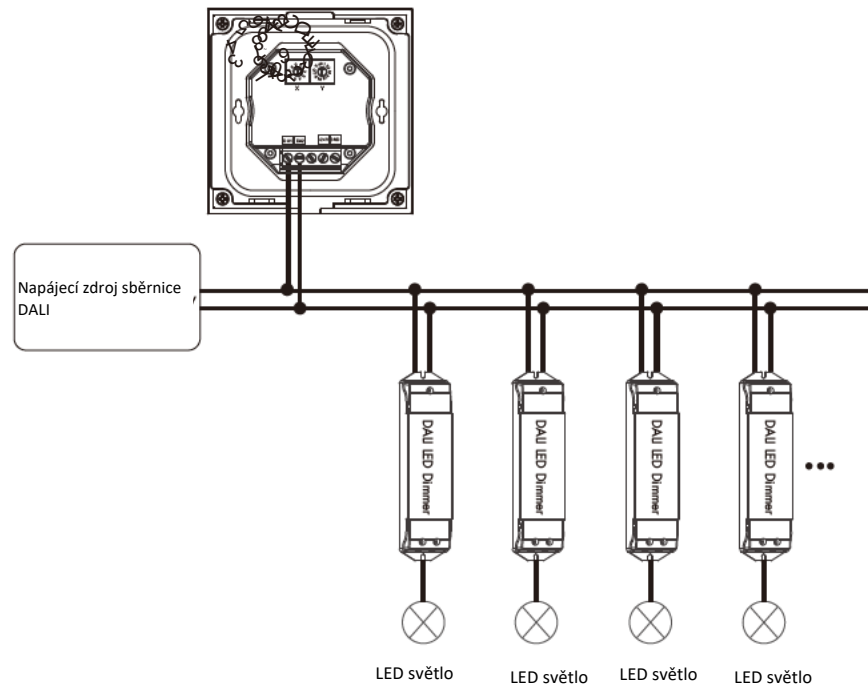

2. Napájeno 24VDC

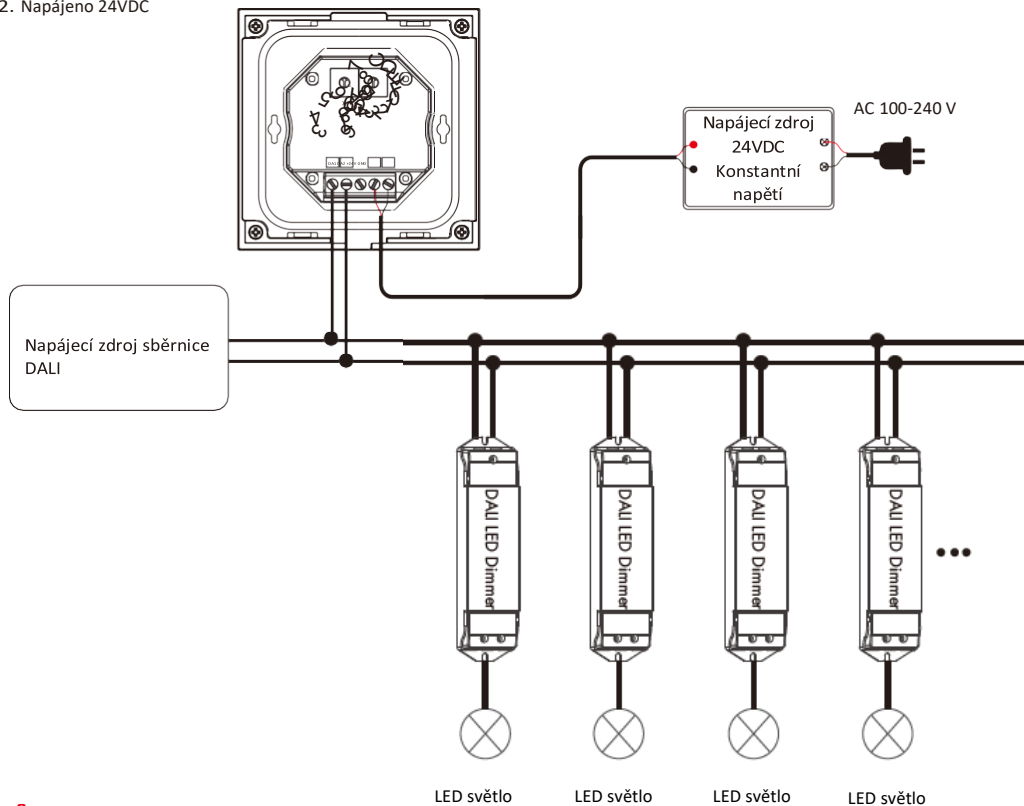

Poznámka:

1. Tento výrobek nemá vestavěný zdroj napájení sběrnice DALI a musí být použit se zdrojem napájení sběrnice DALI.
2. Pro dotykový panel DALI master se doporučuje použít napájecí zdroj 24 VDC, aby se snížilo zatížení napájecího zdroje sběrnice DALI.

Funkce tlačítek

- TD1-4S 4 zónový jednobarevný panel

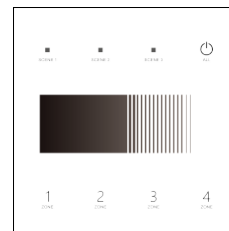

Zapnete/vypnete všechna zónová světla.

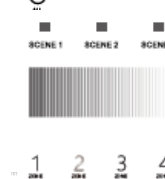

Krátkým stisknutím vyvoláte scénu, dlouhým stisknutím na 5 s uložíte aktuální jas do scény 1/2/3. Posuvnáč jasu.

Krátkým stisknutím zapnete zónové světlo a současně zónu vyberete, dlouhým stisknutím na 2 s zónové světlo vypnete.

Krátkým stisknutím tlačítka pro výběr více zón rychle vyberete více zón synchronně. 4 zónové řízení odděleně nebo synchronně.

- TD2-4S 4 zónový dvoubarevný panel

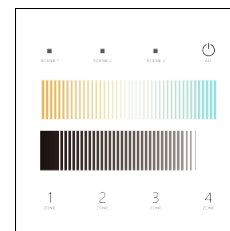

Zapnete/vypnete všechna zónová světla.

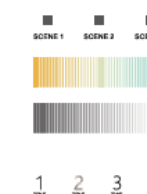

Krátkým stisknutím vyvoláte scénu, dlouhým stisknutím na 5 s uložíte aktuální jas do scény 1/2/3. Posuvník teploty barev.

Posuvnáč jasu.

Krátkým stisknutím zapnete zónové světlo a současně vyberete zónu, dlouhým stisknutím na 2 s zónové světlo vypnete.

Krátkým rychlým synchronním stisknutím tlačítka pro více zón synchronně vyberete více zón. 4 zónové řízení odděleně nebo synchronně.

- TD3-4S 4 zónový panel RGB

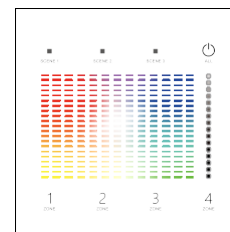

Zapnete/vypnete všechna zónová světla.

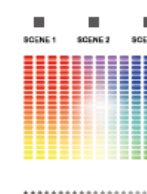

Krátkým stisknutím vyvoláte scénu, dlouhým stisknutím na 5 s uložíte aktuální jas do scény 1/2/3.

Posuvník barev.

Posuvník jasu.

Krátkým stisknutím zapnete zónové světlo a současně vyberete zónu, dlouhým stisknutím na 2 s zónové světlo vypnete.

Krátkým rychlým synchronním stisknutím tlačítka pro více zón synchronně vyberete více zón. 4 zónové řízení odděleně nebo synchronně.

● TD4-4S 4 zónový panel RGBW

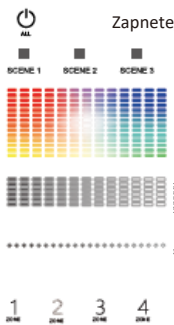
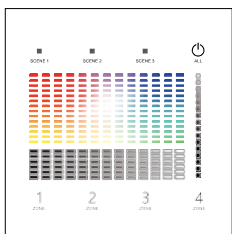

Zapnete/vypnete všechna zónová světla.

Krátkým stisknutím vyvoláte scénu, dlouhým stisknutím na 5 s uložíte aktuální jas do scény 1/2/3.

Barevný posuvník.

Posuvník jasu pro kanál W.

Posunovač jasu.

Krátkým stisknutím zapnete zónové světlo a současně zónu vyberete, dlouhým stisknutím na 2 s zónové světlo vypnete. Krátkým rychlým synchronním stisknutím tlačítka pro více zón synchronně vyberete více zón. 4 zónové řízení odděleně nebo synchronně.

● TD5-4S 4 zónový panel RGB+CCT

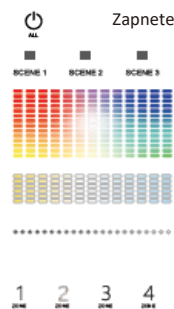
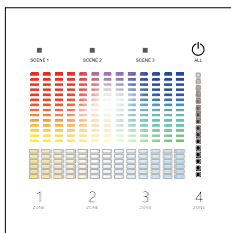

Zapnete/vypnete všechna zónová světla.

Krátkým stisknutím vyvoláte scénu dlouhým stisknutím po dobu 5 s uložíte aktuální barvu do scény 1/2/3.

Barevný posuvník.

Posuvník teploty barev.

Posuvník jasu.

Krátkým stisknutím zapnete zónové světlo a současně zónu vyberete, dlouhým stisknutím na 2 s zónové světlo vypnete. Krátkým stisknutím tlačítka pro výběr více zón rychle vyberete více zón synchronně. 4 zónové řízení odděleně nebo synchronně.

Zamykání scény:

- Tlačítka scén lze nastavit do uzamčeného stavu, zrušte dlouhým stisknutím po dobu 5 sekund, aby se funkce scény uložila (výchozí scéna není uzamčena).
- Krátký stisk tlačítka zapnutí/vypnutí panelu, nejprve zapnete světlo, pak světlo vypnete, okamžitě dlouze stisknete tlačítko zapnutí/vypnutí panelu na 5 sekund, poté okamžitě dlouhým stisknutím libovolného tlačítka scény na 5 sekund nastavte všechna tlačítka scény do uzamčeného stavu.
- Krátký stisk tlačítka zapnutí/vypnutí panelu, nejprve zapnete světlo, pak světlo vypnete, okamžitě dlouze stisknete tlačítko zapnutí/vypnutí panelu na 5 sekund, poté okamžitě dlouhým stisknutím libovolného tlačítka scény na 10 sekund obnovte všechna tlačítka scény do odemčeného stavu.

Dotykový panel DALI Master Spárování RF dálkového ovladače

Dotykový panel DALI master lze také párovat s RF čtyřzónovým dálkovým ovladačem 2.4G (volitelné). Koncový uživatel si může zvolit vhodné způsoby spárování/zrušení. Nabízejí se dvě možnosti výběru:

Použit tlačítko zapnout/vypnout

Spárování:
Zapnete světlo, vypnete, okamžitě stisknete tlačítko zapnout/vypnout na panelu po dobu 5 s, poté stisknete libovolné tlačítko zóny RF dálkového ovladače během 5 s. LED indikátor třikrát rychle zabliká, což znamená, že spárování proběhlo úspěšně.

Zrušení:
Zapnete světlo, vypnete, okamžitě stisknete tlačítko zapnout/vypnout na panelu na 5 s pro zrušení veškerého spárování, LED indikátor šestkrát rychle zabliká, což znamená, že všechny spárované dálkové ovladače byly zrušeny.

Použití restartu napájení

Spárování
Vypnete napájení panelu, pak napájení zapnete a opakujte znovu. Okamžitě třikrát krátce stisknete tlačítko zóny na dálkovém ovladači. LED indikátor třikrát rychle zabliká, což znamená, že spárování proběhlo úspěšně.

Zrušení:
Vypnete napájení panelu, pak napájení zapnete a opakujte znovu. Okamžitě pětkrát krátce stisknete tlačítko zóny na dálkovém ovladači. LED indikátor šestkrát rychle zabliká, což znamená, že všechny spárované dálkové ovladače byly zrušeny.

Nastavení adresy DALI

Hostitelská adresa DALI se nastavuje pomocí dvou kódovacích ovladačů na zadní straně panelu, které podporují režimy unicast, group a broadcast. Hodnota adresy = $X * 10 + Y$. Například: $X = 5, Y = 4$, Hodnota adresy = $5 * 10 + 4 = 54$.

Režim Unicast

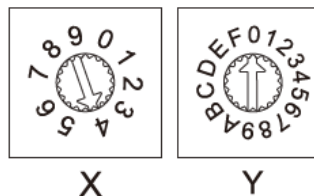

X je 0-6, Y je 0-9.
Hodnota adresy 0-63 odpovídá unicast adrese DALI 00-63.
Například:
Hodnota adresy = 40, unicast hodnoty zóny 1,2,3,4 jsou 40, 41, 42, 43.
Hodnota adresy = 62, unicast hodnoty zóny 1,2,3,4 jsou 62, 63, 0, 1.

Režim Group

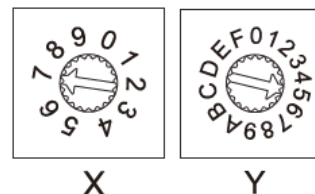

X is 7, Y is 0-F.
Hodnota adresy 70-7F odpovídá group adrese DALI 0-15.
Například:
Hodnota adresy = 75, hodnota group adresy zóny 1,2,3,4 je 5, 6, 7, 8.
Hodnota adresy = 7E, hodnota group adresy zóny 1,2,3,4 je 14, 15, 0, 1.

Režim Broadcast

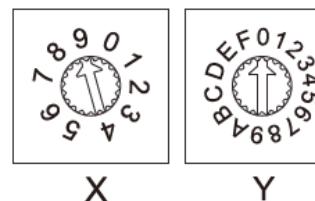



X is 9, Y is 0-F.
Hodnota adresy 90 – 9F odpovídá broadcast adrese.

Přiřazení adresy slave DALI

● Povolení nebo zakázání nastavení adresy slave DALI

Byla povolena funkce továrního nastavení adresy slave DALI.

Klikněte na tlačítko  pro vypnutí světla, pak dlouhým stisknutím tlačítka 2_{ZONE} a 4_{ZONE} na dobu 5 s vypnete funkci nastavení adresy slave DALI, LED indikátor třikrát zabliká.

Klikněte na tlačítko  pro vypnutí světla a dlouhým stisknutím tlačítka 2_{ZONE} a 4_{ZONE} na 10 s zapnete funkci nastavení adresy slave DALI, LED indikátor šestkrát zabliká.

● Přiřazení adresy slave DALI nebo group adresy

Pokud je adresa hostitele DALI nastavena na režim unicast nebo multicast,

můžete adresu slave DALI nastavit nastavením všech DALI podzařízení na sběrnici na stejnou DALI adresu, a to následujícím postupem.

Všimněte si, že adresy DALI nelze přiřadit v režimu broadcast.

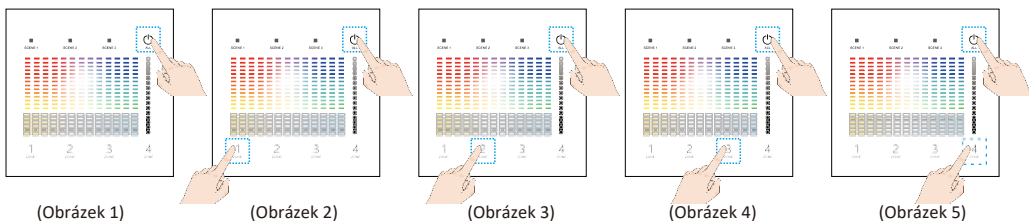

Krok 1: Ověřte, zda jsou ovladače kódování správně nastaveny, například:

V režimu unicast nastavte DALI adresu 4 zóny 01-04 (X=0, Y=1)

V režimu multicast nastavte group adresu 4 zóny 5-8 (X=7, Y=5).

Krok 2: Kliknutím na tlačítko  vypnete světlo (viz Obrázek 1).

Krok 3: Na sběrnici DALI připojte pouze podzařízení DALI připravená k nastavení na zónu 1 a ostatní podzařízení odpojte.

Současně stiskněte a podržte tlačítko  a 1_{ZONE} na 5 s (viz Obrázek 2), kontrolky rychle blikají.

Když kontrolka třikrát zabliká pomalu, znamená to, že adresa DALI nebo group adresa zóny 1 byla úspěšně přiřazena.

Krok 4: Na sběrnici DALI připojte pouze podzařízení DALI připravená k nastavení na zónu 2 a ostatní podzařízení odpojte.

Současně stiskněte a podržte tlačítko  a 2_{ZONE} na 5 s (viz Obrázek 3), kontrolky rychle blikají.

Když kontrolka třikrát zabliká pomalu, znamená to, že adresa DALI nebo group adresa zóny 2 byla úspěšně přiřazena.

Krok 5: Na sběrnici DALI připojte pouze podzařízení DALI připravená k nastavení na zónu 3 a ostatní podzařízení odpojte.

Současně stiskněte a podržte tlačítko  a 3_{ZONE} na 5 s (viz Obrázek 4), kontrolky rychle blikají.

Když kontrolka třikrát zabliká pomalu, znamená to, že adresa DALI nebo group adresa zóny 3 byla úspěšně přiřazena.

Krok 6: Na sběrnici DALI připojte pouze podzařízení DALI připravená k nastavení na zónu 4 a ostatní podzařízení odpojte.

Současně stiskněte a podržte tlačítko  a 4_{ZONE} na 5 s (viz Obrázek 5), kontrolky rychle blikají.

Když kontrolka třikrát zabliká pomalu, znamená to, že adresa DALI nebo group adresa zóny 4 byla úspěšně přiřazena.

● Vymazání adresy slave DALI a group adresy

Pokud je adresa hostitele DALI nastavena na režim unicast, group nebo broadcast, mohou být provedeny operace vymazání jako adresy slave DALI, tak group adresy.

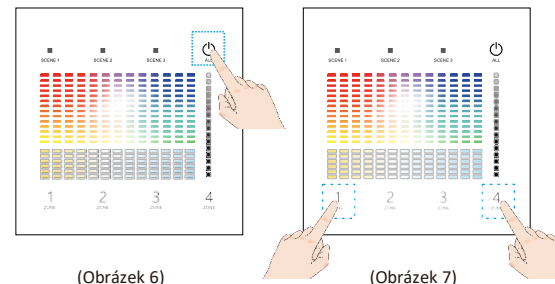

Krok 1: Kliknutím na  tlačítko vypnete světlo (viz obrázek 6).

Krok 2: Současně stiskněte a podržte tlačítka 1_{ZONE} a 4_{ZONE} po dobu 5 s (viz Obrázek 7), kontrolky rychle blikají.

Když kontrolky třikrát zablikají pomalu, znamená to, že adresa DALI a group adresa všech podzařízení DALI na sběrnici byly vymazány.